

AC SCHNITZER

-Montageanleitung- Designstreifen Set - 5er (G60) -



5114 360 210 / -2108

(english version see page 11)

AC Schnitzer Designstreifen – 5er (G60) –

Wichtige Hinweise !

Diese Montageanleitung ist unbedingt vor Beginn der Einbauarbeiten zu lesen. AC Schnitzer übernimmt keine Haftung für Schäden, die durch unsachgemäßen Einbau entstehen !

Diese Montageanleitung ist zum Gebrauch durch autorisierte AC Schnitzer Händler bestimmt.

Zielgruppe dieser Montageanleitung ist in jedem Falle an BMW Fahrzeugen ausgebildetes Fachpersonal mit entsprechenden Fachkenntnissen.

Montage

Vor Montage Fahrzeug Oberwäsche durchführen, wobei keine rückfettenden Mittel verwendet werden dürfen.

Bei der Montage sollte das Fahrzeug auf einer ebenen Fläche stehen (nicht auf einer Hebebühne) !

Unmittelbar vor der Verklebung die zu beklebenden Stellen mit Silikonentferner abwaschen, damit Silikon-, Fett und Ölrückstände sicher entfernt werden.

Die optimale Lufttemperatur und Temperatur der Fahrzeugoberfläche zur Aufbringung der Designstreifen beträgt 18°C ~ 22°C.

Bei Temperaturen unterhalb 18°C tritt nur eine bedingte Haftung ein. Deshalb muss die untere Temperaturgrenze von 18°C unbedingt eingehalten werden.

Wenn die Lufttemperatur und /oder die Temperatur der Fahrzeugoberfläche während des Aufbringens zu hoch sind, kann die Anfangshaftung zu stark sein und dazu führen, dass der Designstreifen beim Lösen von der Trägerfolie materialbedingt überdehnt und Lufteinschlüsse nicht richtig entweichen können.

Um eine ausreichende Verklebung zwischen der Folie und dem Fahrzeug zu erreichen, darf das Fahrzeug **24 Stunden** nach dem Aufbringen der Designstreifen keinem kalten oder nassen Klima ausgesetzt werden.

Waschanlagenbetrieb erst nach **72 Stunden** zulässig !

Auf keinen Fall darf der AC Schnitzer Designstreifen mit Lackpolitur oder scharfen Reinigungsmitteln jeglicher Art in Kontakt kommen ! Bitte informieren Sie Ihren Kunden eingehend.

Einbauzeit (1 AW = 5 Minuten)

Die Einbauzeit beträgt **12 AW**

Gelieferte Bauteile



AC Schnitzer Designstreifen – 5er (G60) –

A&B

R L
Tür & Seitenwand

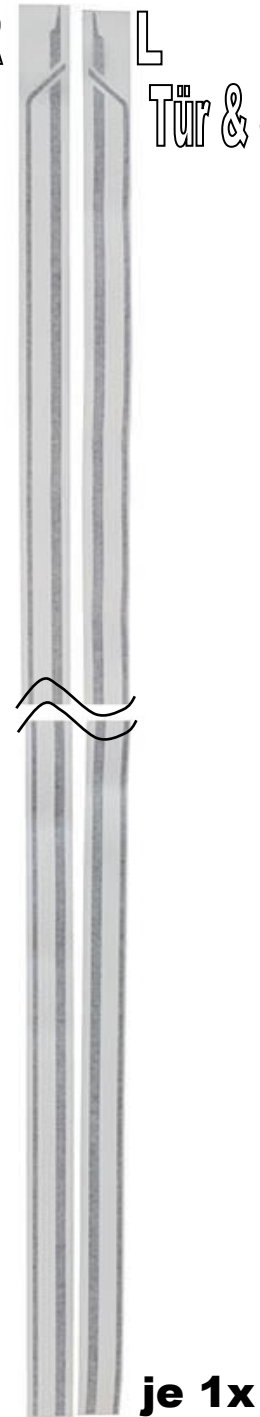

Montageanleitung Nr.: 5114 360 210 -2108 / Stand: 31.01.2024 / Tsch

AC Schnitzer - automobile Technik - Neuenhofstraße 160 - D - 52078 Aachen - Tel. 0241/5688-130

AC Schnitzer Designstreifen – 5er (G60) –



- A AC Schnitzer Designstreifen Set (Art.Nr.: 5114 360 210 silber)
(Art.Nr.: 5114 360 2108 schwarz)
- B AC Schnitzer Schriftzug Heck
- C Rakel mit Filzlippe

AC Schnitzer Designstreifen – 5er (G60) –

Montage der AC Schnitzer Designstreifen

1



Die Lackoberfläche muss frei von Silikon, Politur und Fettrückständen sein.

Montagehinweise auf Seite 2 beachten !



Abb. 1

Reihenfolge zum Anbringen der Designstreifen:

Der AC Schnitzer Designstreifen wird durchgehend von hinten nach vorne verklebt.

2



Abb. 2 & 3

Oberhalb der seitlichen Kontur des Kotflügels, Tür und Seitenwand ein Abdeckband kleben.

Abdeckband genau entlang der obere Kontur kleben !

3

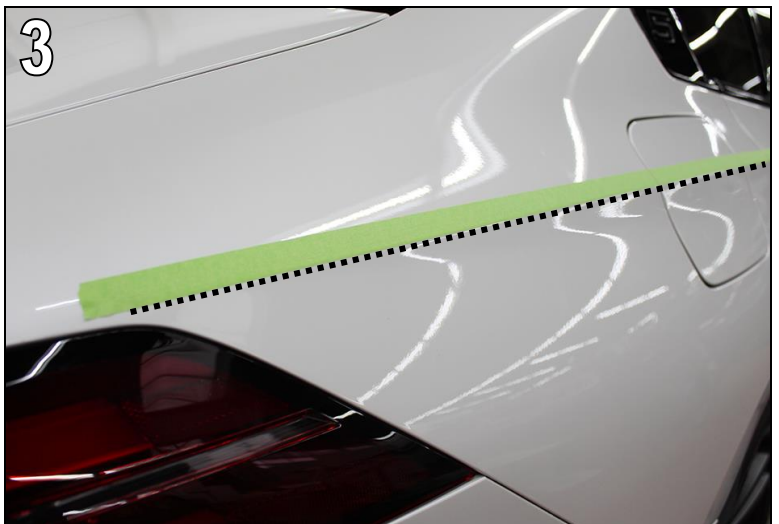

AC Schnitzer Designstreifen – 5er (G60) –

Montage ...

Abb. 4

Trägerfolie des AC Schnitzer Designstreifens **Seitenwand** wird unterhalb des Abdeckbands angelegt.

Dadurch wird der AC Schnitzer Designstreifen mit einem Abstand von **8mm** zur Konturkante geklebt.

AC Schnitzer Designstreifen mit Abdeckband an mehreren Stellen fixieren.



Abb. 5

Der Abstand vom AC Schnitzer Designstreifen zur Heckleuchte beträgt ca. 25mm.

Der AC Schnitzer Designstreifen wird von dort aus, durchgehend nach vorne, geklebt.

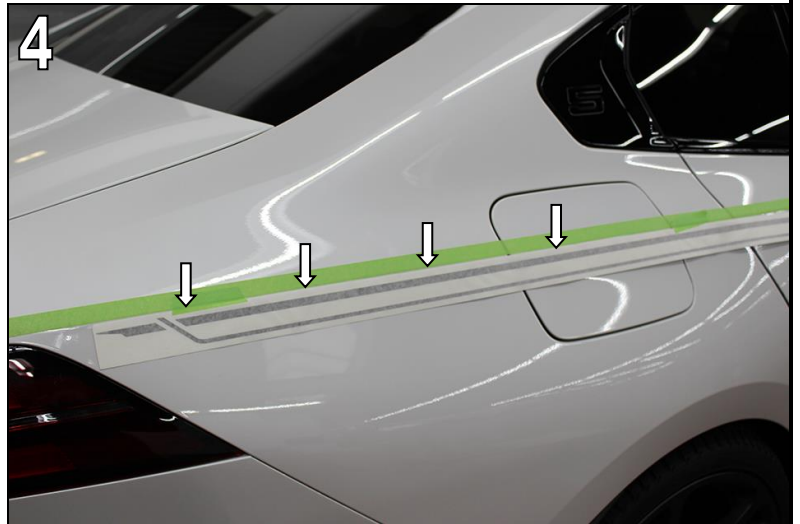

Abb. 6

AC Schnitzer Designstreifen, im vorderen Bereich, von der Schutzfolie trennen und an der Seitenwand ansetzen.

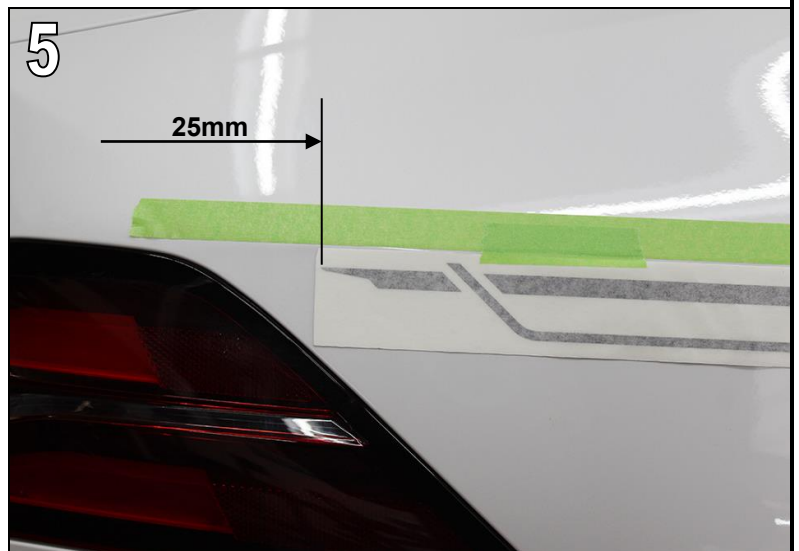

AC Schnitzer Designstreifen – 5er (G60) –

Montage ...

Abb. 7 & 8

Schutzfolie des AC Schnitzer Designstreifens Stück für Stück nach unten wegziehen. Zeitgleich mit dem mitgelieferten Kunststoffilz Rakel den AC Schnitzer Designstreifen am Fahrzeug andrücken.

Den AC Schnitzer Designstreifen beim Verkleben immer waagrecht, unterhalb des Abdeckbands / Konturkante führen.

Hinweis !

Bei übermäßigem Druck auf das Rakel kann der Designstreifen überdehnen und ein paralleler Verlauf ist nicht mehr gewährleistet.

Nach dem Verkleben des AC Schnitzer Designstreifens die Trägerfolie vorsichtig abziehen.

Abb. 9

In den Türspalten und im Bereich des Tankdeckels den AC Schnitzer Designstreifen mit einem Cuttermesser vorsichtig, wie abgebildet, zuschneiden.

Das Umkleben der Türkanten wird **NICHT** empfohlen!

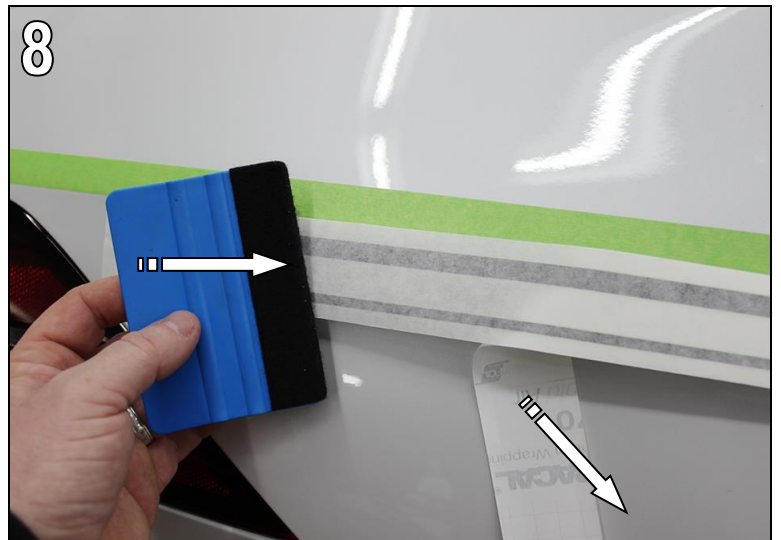

AC Schnitzer Designstreifen – 5er (G60) –

Montage ...

Ggf. vorhandene BMW M Schriftzüge entfernen.

Abb. 10

Von der hinteren Kante des Kotflügels, nach vorne gemessen, eine Markierung von **495mm** anbringen.

Ggf. an dieser Position einen weiteren Streifen Abdeckband anbringen.

AC Schnitzer Designstreifen **Kotflügel** wird von hinten nach vorne geklebt.

Auch hier wird die Trägerfolie des AC Schnitzer Designstreifens unterhalb des Abdeckbands angelegt.



Abb. 11

AC Schnitzer Designstreifen **Kotflügel**, im hinteren Bereich, auf eine Gesamtlänge von **ca. 510mm** einkürzen. AC Schnitzer Designstreifen Kotflügel überlappend am Designstreifen Tür ansetzen und nach vorne verkleben.

AC Schnitzer Designstreifen mit Abdeckband an mehreren Stellen fixieren.

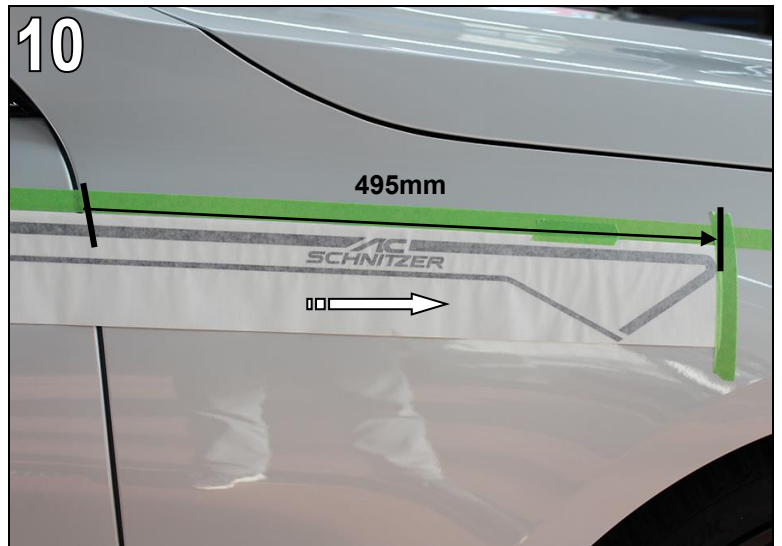

Abb. 12

Schutzfolie des AC Schnitzer Designstreifens Stück für Stück nach unten wegziehen. Zeitgleich mit dem mitgelieferten Kunststofffilz Rakel den AC Schnitzer Designstreifen am Fahrzeug andrücken.

Gleiche Vorgehensweise wie in Arbeitsschritt Abb. 7 & 8

Den AC Schnitzer Designstreifen beim verkleben immer waagrecht, unterhalb des Abdeckbands / Konturkante führen.

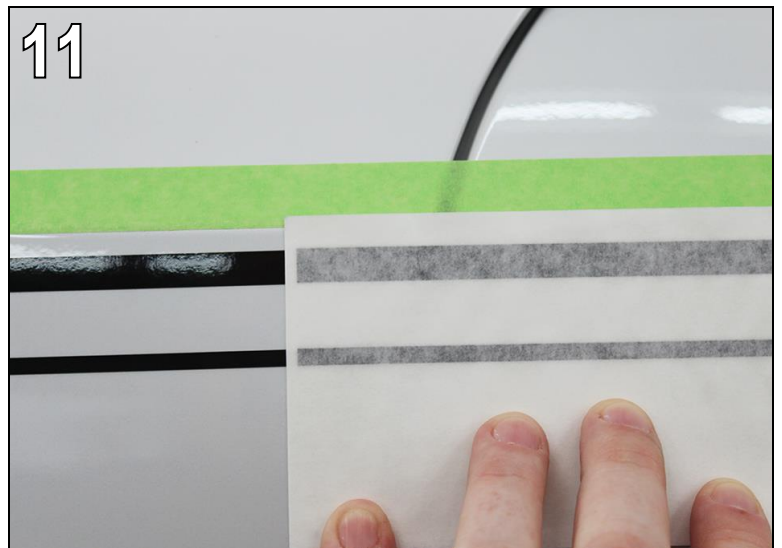
In den Türspalten den AC Schnitzer Designstreifen mit einem Cuttermesser vorsichtig, wie in **Abb. 9** zuschneiden und überschüssiger Designstreifen entfernen.

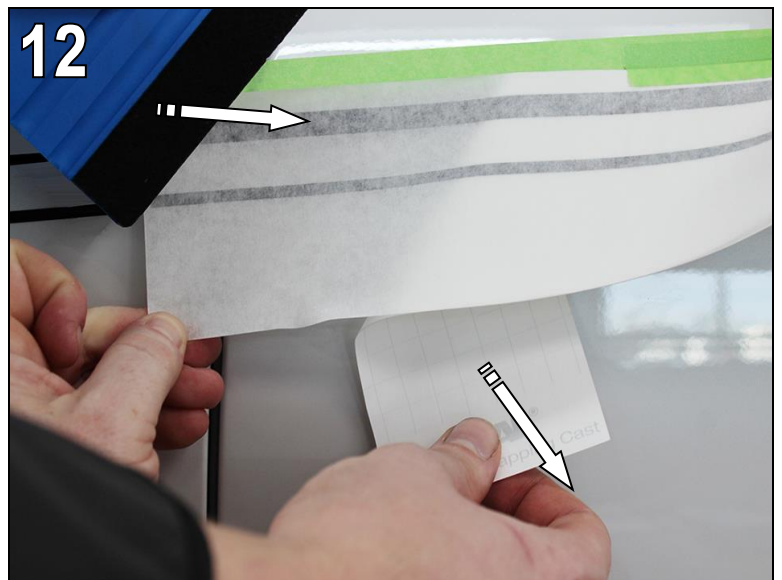

AC Schnitzer Designstreifen – 5er (G60) – Montage ...

Abb. 13
Fertig verklebter AC Schnitzer Designstreifen
Kotflügel.



Abb. 14
Fertig verklebter AC Schnitzer Designstreifen Tür.



Abb. 15
Fertig verklebter AC Schnitzer Designstreifen
Seitenwand.



AC Schnitzer Designstreifen – 5er (G60) –

Montage ...

Abb. 16

Auf der linken Seite der Heckklappe, wie abgebildet, in Höhe von **75mm** waagrecht eine Abdeckband anbringen.



Abb. 17

Schutzfolie des AC Schnitzer Schriftzugs Heck entfernen und AC Schnitzer Schriftzug Heck auf der Oberkante des Abdeckbands ansetzen.

AC Schnitzer Schriftzug Heck ausmitten und mit dem Kunststofffilz Rakel am Fahrzeug andrücken.

Trägerfolie vorsichtig abziehen.



Abb. 18

Fertig verklebter AC Schnitzer Schriftzug Heck.



Irrtum und Änderung sowie technische Weiterentwicklung vorbehalten !

AC SCHNITZER

-Fitting Instructions-

Design strips set

- 5er (G60) -



5114 360 210 / -2108

General Notes!



AC Schnitzer Design strips – 5er (G60) –

Important notes !

These installation instructions must be read before starting installation work. AC Schnitzer accepts no liability for damage caused by incorrect installation!

These installation instructions are intended for use by authorised AC Schnitzer dealers.

The target group for these installation instructions is in all cases specialist personnel trained on BMW vehicles with the appropriate expertise.

Fitting

Carry out a top wash of the vehicle before fitting, whereby no regreasing agents may be used.

During installation, the vehicle should be on a level surface (not on a lift) !

Immediately before bonding, wash the areas to be bonded with silicone remover so that silicone, grease and oil residues are safely removed.

The optimum air temperature and temperature of the vehicle surface for applying the design strips is 18°C ~ 22°C.

At temperatures below 18°C, adhesion is limited. Therefore, the lower temperature limit of 18°C must be strictly adhered to.

If the air temperature and/or the temperature of the vehicle surface are too high during application, the initial adhesion may be too strong and cause the design strip to overstretch when it is removed from the carrier film due to the material and air pockets may not be able to escape properly.

In order to achieve sufficient adhesion between the film and the vehicle, the vehicle must not be exposed to must not be exposed to a cold or wet climate for **24 hours** after the design strips have been applied.

Car wash operation is only permitted after **72 hours** !

Under no circumstances should the AC Schnitzer design strip come into contact with paint polish or harsh cleaning agents of any kind! Please inform your customer in detail.

Fitting time (1 unit = 5 minutes)

The fitting time is **12 unit**

Components Supplied



AC Schnitzer Design strips – 5er (G60) –

A&B

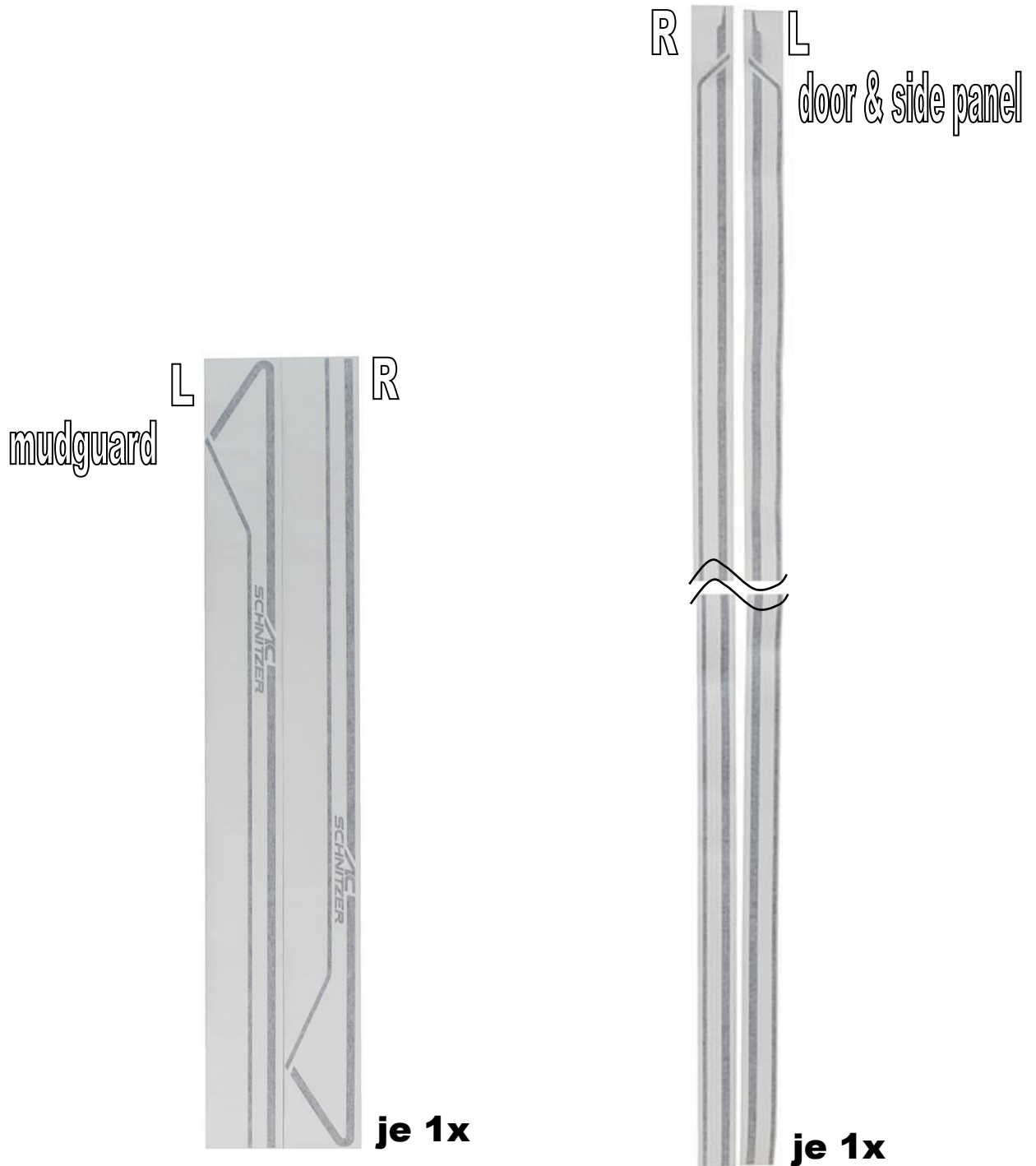

Fitting Instructions No: 5114 360 210 -2108 / Issue: 31.01.2024 / Tsch

AC Schnitzer - automobile Technik - Neuenhofstraße 160 - D - 52078 Aachen - Tel. 0241/5688-130

Components Supplied



AC Schnitzer Design strips – 5er (G60) –



- A AC Schnitzer Design Strips Set (Part. no: 5114 360 210 silver)
(Part no: 5114 360 2108 black)
- B AC Schnitzer rear lettering
- C Squeegee with felt lip

Fitting Instructions

AC Schnitzer Design strips – 5er (G60) –

Fitting the AC Schnitzer Design Strips

1



The paint surface must be free of silicone, polish and grease residues.

Follow the installation instructions on page 2 !



Fig. 1

Sequence for fitting the design strips:

The AC Schnitzer design strip is glued continuously from the rear to the front.

2

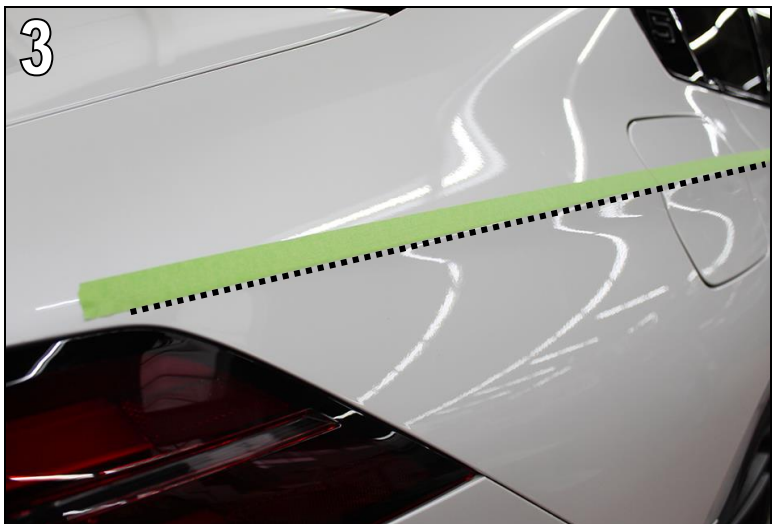

Fig. 2 & 3

Apply a masking tape above the side contour of the mudguard, door and side panel.

Stick the masking tape exactly along the upper contour !

3



Fitting Instructions

AC Schnitzer Design strips – 5er (G60) –

Fitting ...

Fig. 4

The carrier film of the AC Schnitzer design strip side wall is applied underneath the cover strip.

This ensures that the AC Schnitzer design strip is glued at a distance of **8mm** from the contour edge.

Fix the AC Schnitzer design strips in several places with masking tape.

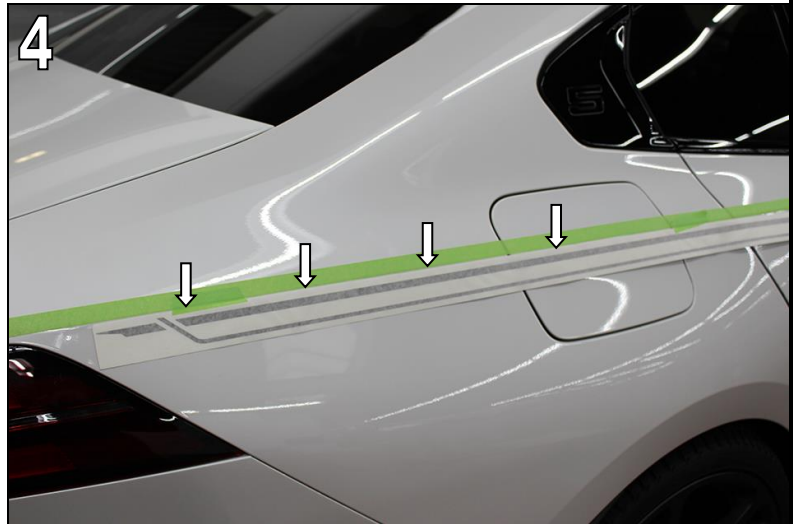

Fig. 5

The distance from the AC Schnitzer design strip to the rear light is approx. 25mm.

The AC Schnitzer design strip is glued from there, continuously to the front.

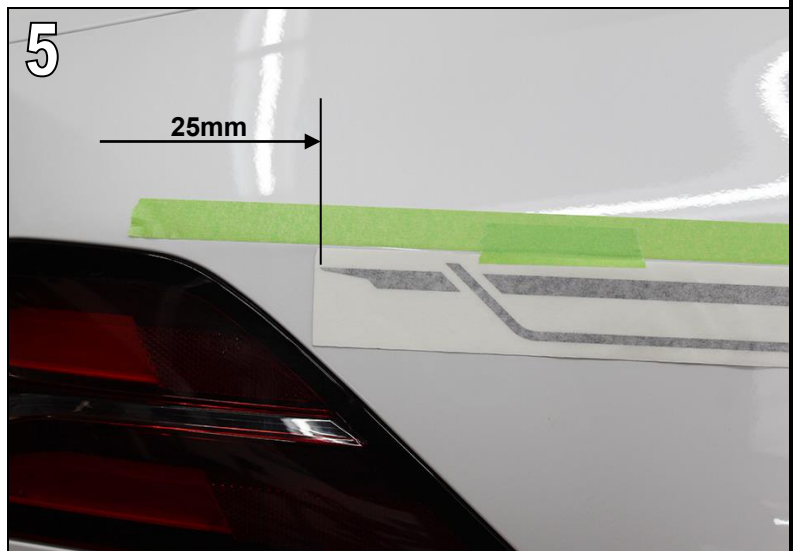

Fig. 6

Remove the AC Schnitzer design strips from the protective film in the front area and attach to the side panel.



Fitting Instructions



AC Schnitzer Design strips – 5er (G60) –

Fitting ...



Fig. 7 & 8

Pull the protective film of the AC Schnitzer design strip downwards piece by piece. At the same time, press the AC Schnitzer design strip onto the vehicle using the plastic felt squeegee supplied.

Always guide the AC Schnitzer design strip horizontally below the cover strip / contour edge when gluing.

Note !

Excessive pressure on the squeegee can cause the design strip to overstretch and parallel application is no longer guaranteed.

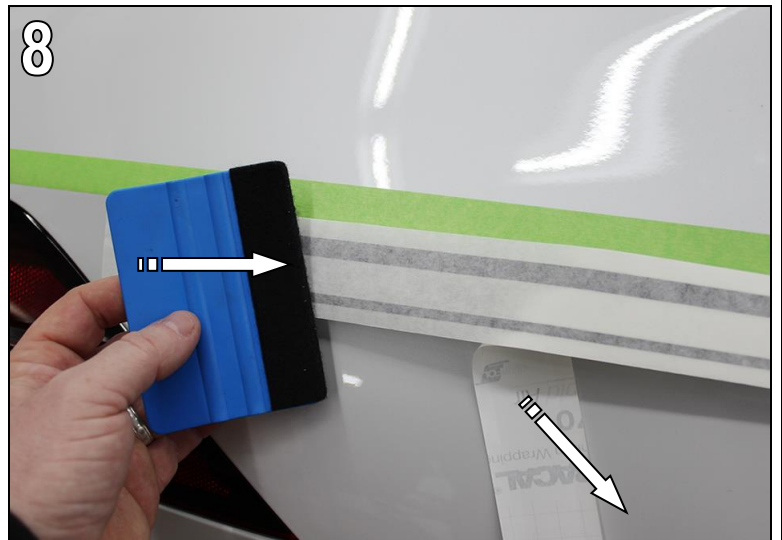

After applying the AC Schnitzer design strip, carefully peel off the backing film.



Fig. 9

Carefully cut the AC Schnitzer design strip to size in the door gaps and in the area of the fuel filler cap using a cutter knife, as shown.

Taping around the door edges is NOT recommended !

Fitting Instructions

AC Schnitzer Design strips – 5er (G60) –

Fitting ...

Remove any existing BMW M lettering stickers.

Fig. 10

Make a mark of **495mm** from the rear edge of the mudguard, measured to the front.

If necessary, apply a further strip of masking tape at this position.

The AC Schnitzer design strip mudguard is glued from rear to front.

Here too, the carrier film of the AC Schnitzer design strip is applied underneath the masking tape.

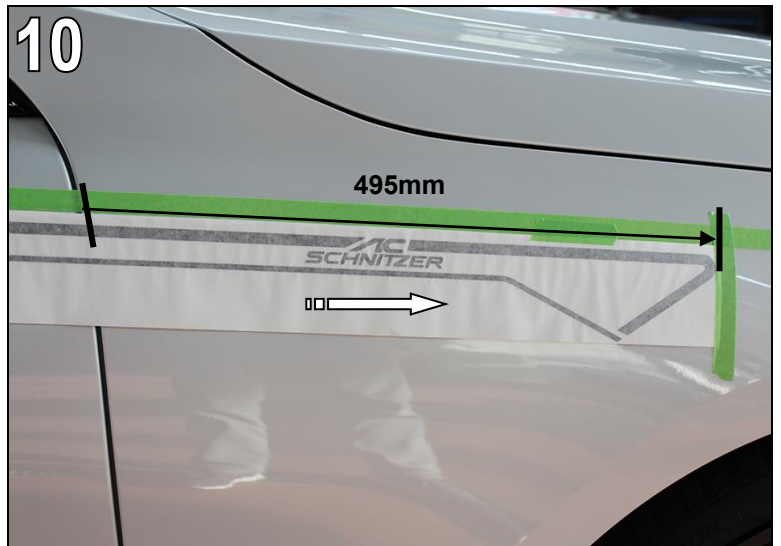

Fig. 11

Shorten AC Schnitzer design strips mudguard in rear area to a total length of **approx. 510mm**. Position AC Schnitzer design strips mudguard overlapping on the door design strip and glue to the front.

Fix AC Schnitzer design strips in several places with masking tape.

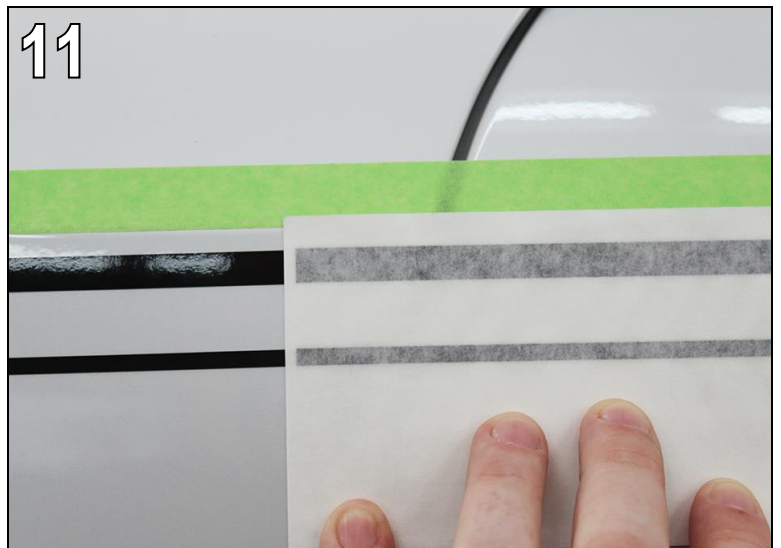

Fig. 12

Pull the protective film of the AC Schnitzer design strip downwards, piece by piece. At the same time, press the AC Schnitzer design strip onto the vehicle using the plastic felt squeegee supplied.

Same procedure as in step Fig. 7 & 8

Always apply the AC Schnitzer design strip horizontally, below the masking tape / contour edge.

After applying the AC Schnitzer design strip, carefully peel off the backing film.

Carefully cut the AC Schnitzer design strip in the door gaps with a cutter knife as shown in **Fig. 9** and remove excess design strip.

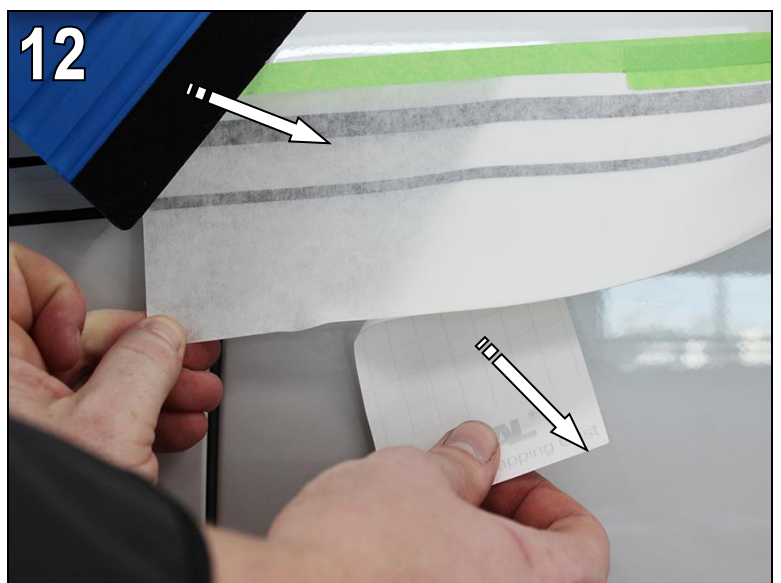

AC Schnitzer Design strips – 5er (G60) – Fitting ...

Fig. 13
Ready glued AC Schnitzer design strips mudguard.



Fig. 14
Ready glued AC Schnitzer design strip door.



Fig. 15
Ready glued AC Schnitzer design strip side panel.



Fitting Instructions

**AC
SCHNITZER**

AC Schnitzer Design strips – 5er (G60) –

Fitting ...

Fig. 16

Attach a masking tape horizontally at a height of **75mm** on the left-hand side of the tailgate, as shown.



Fig. 17

Remove protective film from AC Schnitzer rear lettering and apply AC Schnitzer rear lettering to upper edge of masking tape.

Center the AC Schnitzer rear lettering and press onto the vehicle with the plastic felt squeegee.

Carefully remove the masking tape.



Fig. 18

Ready glued AC Schnitzer rear lettering.



Errors and omissions excepted reserved !

Fitting Instructions No: 5114 360 210 -2108 / Issue: 31.01.2024 / Tsch

AC Schnitzer - automobile Technik - Neuenhofstraße 160 - D - 52078 Aachen - Tel. 0241/5688-130